

Руководство по сборке и эксплуатации верстаков и рабочих мест «МЕCHANIC v.2»

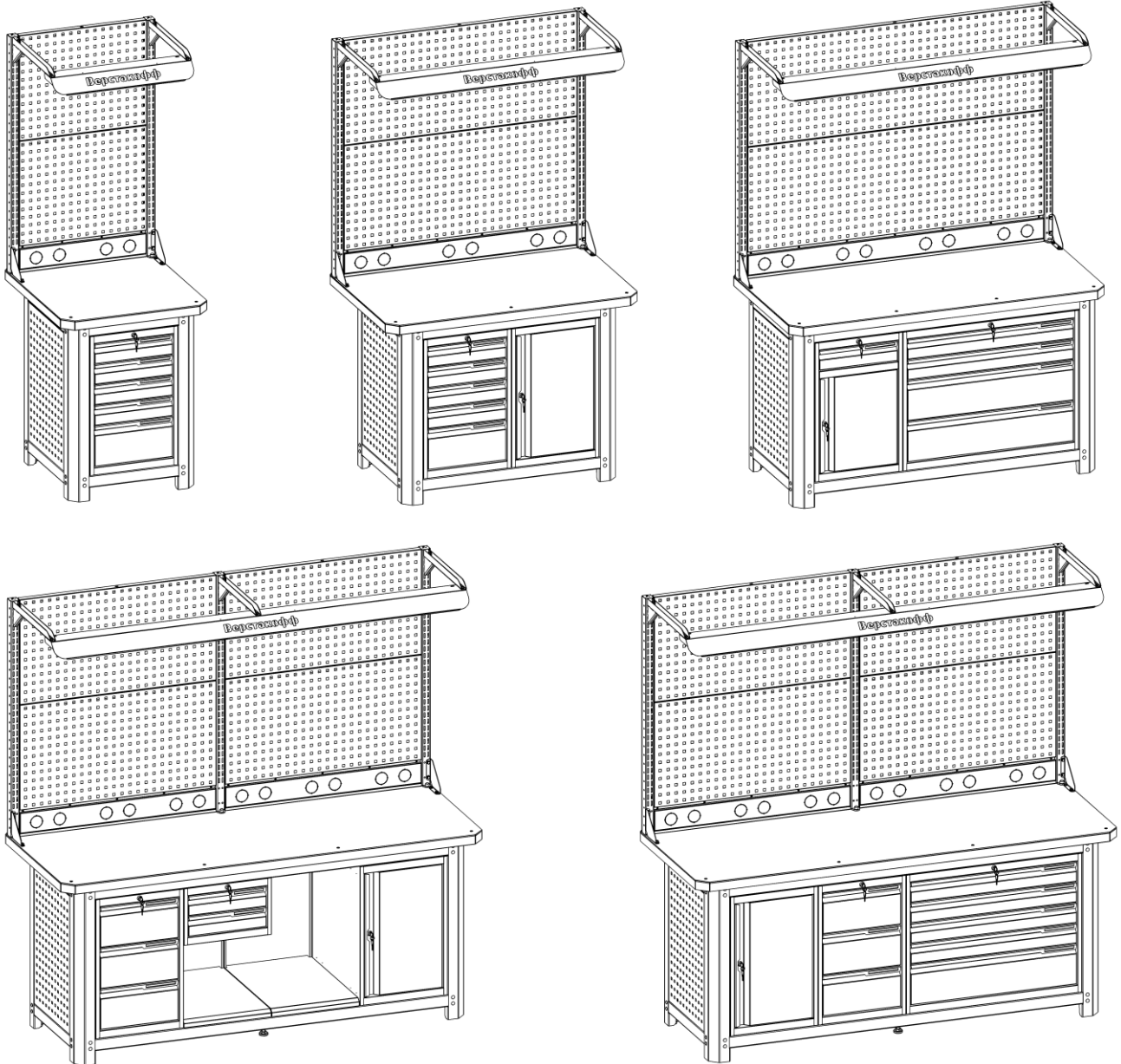

1. Общие сведения





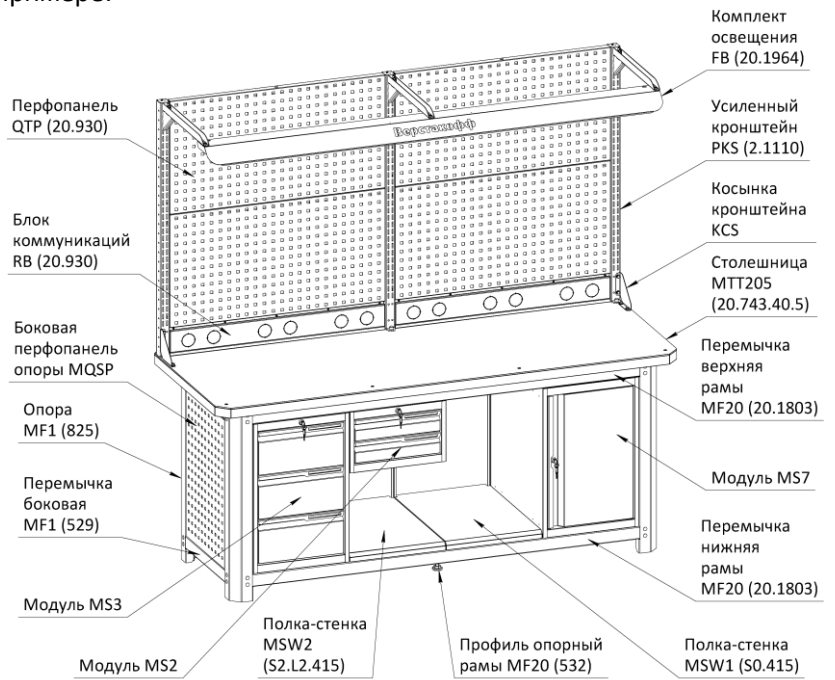
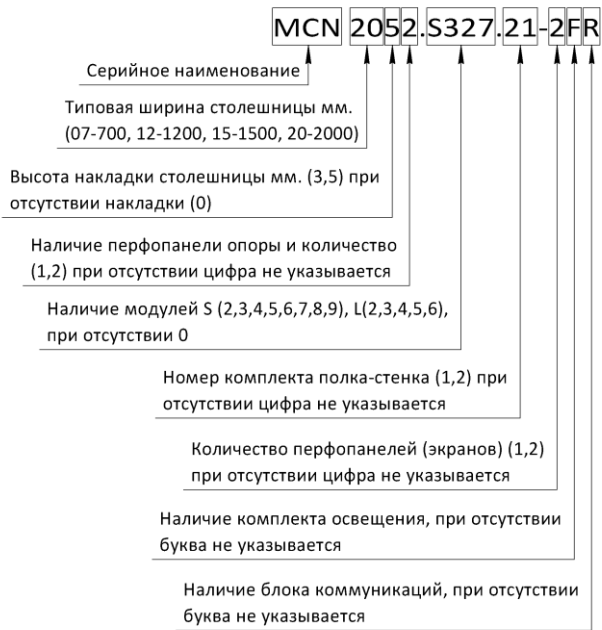

- 1.1. Верстаки и рабочие места серии «МЕCHANIC v.2» представляют собой сборно-разборные модульные конструкции, предназначены для выполнения сборочных, ремонтных, слесарных и других видов работ на производстве, учебных заведениях, мастерских и гаражах, предназначены для установки в закрытых помещениях.
- 1.2. Рамы и модули верстаков выполнены из профилированной холоднокатаной листовой стали и имеют сварную конструкцию. Возможны модификации верстаков без модулей, с 1-м, 2-я, 3-я и 4-я модулями. Возможна установка модулей с различным количеством выдвижных ящиков, дверцами и полками. Модули снабжены центральной системой запирания.
- 1.3. Столешница изготавливается из шлифованной влагостойкой фанеры, которая покрыта лаком-антисептиком. Сверху на фанеру установлена стальная наладка.
- 1.4. Верстаки и столы могут комплектоваться одинарным или двойным перфорированным экраном, блоком коммуникаций для установки розеток и дополнительных устройств, а также комплектом освещения с держателем и лампой. Перфорация экрана подходит под стандартные держатели для инструментов, отверток, крючков, полок. Возможна комплектация верстака навесными элементами (держатели, крючки, полки).



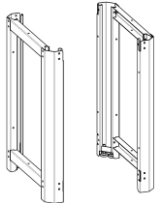
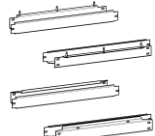

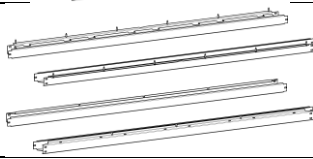
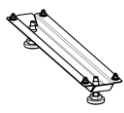
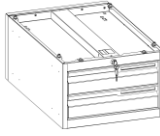
- 1.5. Все металлические части покрыты ударопрочной и износостойкой порошковой краской. Возможна окраска в любые цвета по каталогу RAL.
- 1.6. Верстаки и рабочие места серии «МЕCHANIC v.2» имеют сертификат соответствия ГОСТ Р 58863-2020.
- 1.7. Предприятие-изготовитель оставляет за собой право вносить изменения и усовершенствования в конструкцию изделий, не ухудшающие их качества, изменения могут быть не отражены в настоящем паспорте.
- 1.8. Состав наименования верстаков и столов, на примере:







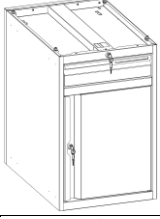

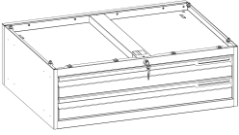
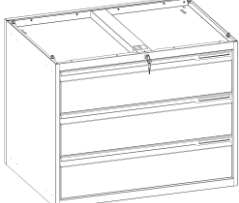
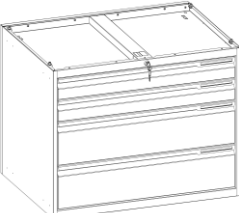
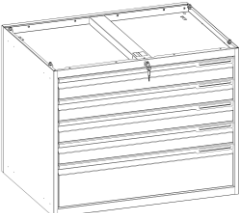
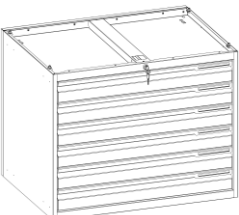

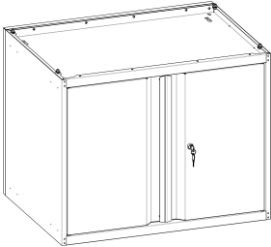
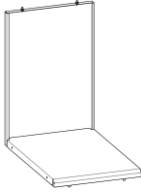



2. Комплект поставки (1 транспортное место)

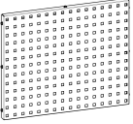
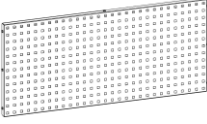
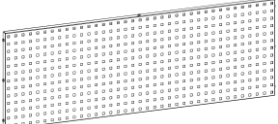
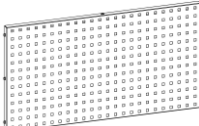

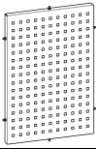
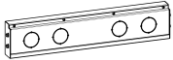
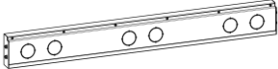
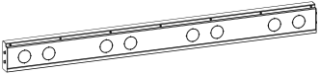
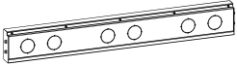





№	Наименование	Кол-во	Изображение	Вес, кг	Объём, м ³
1.	Столешница МТТ70 (7.743.40.0) Столешница из фанеры (40)	1		15,6	0,02
2.	Столешница МТТ120 (12.743.40.0) Столешница из фанеры (40)	1		27	0,04
3.	Столешница МТТ150 (15.743.40.0) Столешница из фанеры (40)	1		33,7	0,04
4.	Столешница МТТ200 (20.743.40.0) Столешница из фанеры (40)	1		45	0,06
5.	Столешница МТТ73 (7.743.40.3) Столешница из фанеры (40) с накладкой (3) в сборе	1		28	0,02
6.	Столешница МТТ123 (12.743.40.3) Столешница из фанеры (40) с накладкой (3) в сборе	1		48	0,04
7.	Столешница МТТ153 (15.743.40.3) Столешница из фанеры (40) с накладкой (3) в сборе	1		60,5	0,05
8.	Столешница МТТ203 (20.743.40.3) Столешница из фанеры (40) с накладкой (3) в сборе	1		81,5	0,06
9.	Столешница МТТ75 (7.743.40.5) Столешница из фанеры (40) с накладкой (5) в сборе	1		36	0,02
10.	Столешница МТТ125 (12.743.40.5) Столешница из фанеры (40) с накладкой (5) в сборе	1		62	0,04
11.	Столешница МТТ155 (15.743.40.5) Столешница из фанеры (40) с накладкой (5) в сборе	1		78	0,05
12.	Столешница МТТ205 (20.743.40.5) Столешница из фанеры (40) с накладкой (5) в сборе	1		104,3	0,07

13.	Опоры MF1 (825) комплект Опора MF1 в сборе Перемычка боковая MF1 (529) Опора D 40 M10x50 Гайка M10 оцинкованная. (DIN934) Болт M6x16мм. мебельный (DIN 603) Шайба D6 увеличенная (DIN 9021) Гайка самоконтрящаяся M6 (DIN 985)	4 4 8 8 40 40 40		15	0,03
14.	Перемычки рамы MF7 (7.555) комплект Перемычка нижняя MF7 (555) в сборе Перемычка верхняя MF7 (555) в сборе Винт самонарезающий 6,3x25мм. (DIN 7981C)	2 2 6		6	0,02
15.	Перемычки рамы MF12 (12.971) комплект Перемычка нижняя MF12 (971) в сборе Перемычка верхняя MF12 (971) в сборе Винт самонарезающий 6,3x25мм. (DIN 7981C)	2 2 8		10,5	0,03
16.	Перемычки рамы MF15 (15.1387) комплект Перемычка нижняя MF15 (1387) в сборе Перемычка верхняя MF15 (1387) в сборе Винт самонарезающий 6,3x25мм. (DIN 7981C)	2 2 8		15,5	0,05
17.	Перемычки рамы MF20 (20.1803) комплект Перемычка нижняя MF20 (1803) в сборе Перемычка верхняя MF20 (1803) в сборе Винт самонарезающий 6,3x25мм. (DIN 7981C)	2 2 12		23,8	0,06
18.	Профиль опорный рамы MF20 (532) Профиль опорный MF20 (532) в сборе Опора D 40 M10x50 Гайка M10 оцинкованная. (DIN934) Болт M6x16мм. мебельный (DIN 603) Шайба D6 увеличенная (DIN 9021) Гайка самоконтр M6 (DIN 985)	1 2 2 4 4 4		1,4	0,005
19.	Модуль MS2 Модуль MS2 в сборе Винт самонарезающий 6,3x20мм. (DIN 7981C) Гайка фланцевая под саморез (пружинная скоба) Болт M6x16мм. (DIN 933) Гайка самоконтрящаяся M6 (DIN 985) Шайба D6 увеличенная (DIN 9021) Ключ замка	1 2 2 4 4 8 2		16	0,08
20.	Модуль MS3 Модуль MS3 в сборе Болт M6x16мм. (DIN 933) Гайка самоконтрящаяся M6 (DIN 985) Шайба D6 увеличенная (DIN 9021) Ключ замка	1 4 4 8 2		30	0,18
21.	Модуль MS4 Модуль MS4 в сборе Болт M6x16мм. (DIN 933) Гайка самоконтрящаяся M6 (DIN 985) Шайба D6 увеличенная (DIN 9021) Ключ замка	1 4 4 8 2		31,5	0,18
22.	Модуль MS5 Модуль MS5 в сборе Болт M6x16мм. (DIN 933) Гайка самоконтрящаяся M6 (DIN 985) Шайба D6 увеличенная (DIN 9021) Ключ замка	1 4 4 8 2		33,5	0,18

23.	Модуль MS6 Модуль MS6 в сборе Болт М6х16мм. (DIN 933) Гайка самоконтрящаяся М6 (DIN 985) Шайба D6 увеличенная (DIN 9021) Ключ замка	1 4 4 8 2		36	0,18
24.	Модуль MS7 Модуль MS7 в сборе Болт М6х16мм. (DIN 933) Гайка самоконтрящаяся М6 (DIN 985) Шайба D6 увеличенная (DIN 9021) Ключ замка	1 4 4 8 2		20	0,18
25.	Модуль MS8 Модуль MS8 в сборе Болт М6х16мм. (DIN 933) Гайка самоконтрящаяся М6 (DIN 985) Шайба D6 увеличенная (DIN 9021) Ключ замка	1 4 4 8 2		22,7	0,18
26.	Модуль MS9 Модуль MS9 в сборе Болт М6х16мм. (DIN 933) Гайка самоконтрящаяся М6 (DIN 985) Шайба D6 увеличенная (DIN 9021) Ключ замка	1 4 4 8 2		25,5	0,18
27.	Модуль ML2 Модуль ML2 в сборе Винт самонарезающий 6,3х20мм. (DIN 7981C) Гайка фланцевая под саморез (пружинная скоба) Болт М6х16мм. (DIN 933) Гайка самоконтрящаяся М6 (DIN 985) Шайба D6 увеличенная (DIN 9021) Ключ замка	1 4 4 4 4 8 2		24,7	0,15
28.	Модуль ML3 Модуль ML3 в сборе Болт М6х16мм. (DIN 933) Гайка самоконтрящаяся М6 (DIN 985) Шайба D6 увеличенная (DIN 9021) Ключ замка	1 4 4 8 2		44	0,36
29.	Модуль ML4 Модуль ML4 в сборе Болт М6х16мм. (DIN 933) Гайка самоконтрящаяся М6 (DIN 985) Шайба D6 увеличенная (DIN 9021) Ключ замка	1 4 4 8 2		48,5	0,36
30.	Модуль ML5 Модуль ML5 в сборе Болт М6х16мм. (DIN 933) Гайка самоконтрящаяся М6 (DIN 985) Шайба D6 увеличенная (DIN 9021) Ключ замка	1 4 4 8 2		53	0,36
31.	Модуль ML6 Модуль ML6 в сборе Болт М6х16мм. (DIN 933) Гайка самоконтрящаяся М6 (DIN 985) Шайба D6 увеличенная (DIN 9021) Ключ замка	1 4 4 8 2		57,5	0,36

32.	Модуль ML7 Модуль ML7 в сборе Болт М6х16мм. (DIN 933) Гайка самоконтрящаяся М6 (DIN 985) Шайба D6 увеличенная (DIN 9021) Ключ замка	1 4 4 8 2		34,8	0,36
33.	Полка-Стенка MSW1 (S0.415) Полка MSW в сборе Стенка MSW1 в сборе Винт М6х16мм. (DIN 7985) Гайка М6 с фланцем (DIN 6923)	1 1 4 4		4,5	0,02
34.	Полка-Стенка MSW2 (S2.L2.415) Полка MSW в сборе Стенка MSW2 в сборе Винт самонарезающий 6,3х20мм. (DIN 7981C) Винт М6х16мм. (DIN 7985) Гайка М6 с фланцем (DIN 6923)	1 1 2 4 4		3,6	0,02
35.	Вставка боковая MSW Вставка боковая MSW в сборе	1		0,6	0,002
36.	Усиленный кронштейн PKS (1.615) Усиленный кронштейн (615) в сборе Болт М8х70 (DIN 933) Шайба D8 увеличенная (DIN 9021) Гайка М8 самоконтрящаяся (DIN 985) Шуруп М8х30 с шестигранной головкой (DIN 571) Колпачок шурупа М8 (чёрный)	1 2 2 2 1 1		1,7	0,003
37.	Усиленный кронштейн PKS (2.1110) Усиленный кронштейн (1110) в сборе Болт М8х70 (DIN 933) Шайба D8 увеличенная (DIN 9021) Гайка М8 самоконтрящаяся (DIN 985) Шуруп М8х30 с шестигранной головкой (DIN 571) Колпачок шурупа М8 (чёрный)	1 2 2 2 1 1		2,8	0,005
38.	Косынка кронштейна KCS Косынка кронштейна KCS в сборе Винт самонарезающий 6,3х25 (DIN 7981C) Винт М6х16 (DIN 7985) Гайка М6 с фланцем (DIN 6923)	1 2 2 2		0,3	0,001
39.	Перфопанель QTP (7.602) Перфопанель QTP (602) в сборе Болт М6х16 (DIN 933) Гайка М6 с фланцем (DIN 6923)	1 7 7		3	0,015
40.	Перфопанель QTP (12.1102) Перфопанель QTP (1102) в сборе Болт М6х16 (DIN 933) Гайка М6 с фланцем (DIN 6923)	1 7 7		5,3	0,023
41.	Перфопанель QTP (15.1402) Перфопанель QTP (1402) в сборе Болт М6х16 (DIN 933) Гайка М6 с фланцем (DIN 6923)	1 7 7		6,6	0,03
42.	Перфопанель QTP (20.930) Перфопанель QTP (930) в сборе Болт М6х16 (DIN 933) Гайка М6 с фланцем (DIN 6923)	1 7 7		4,6	0,02

43.	Боковая перфопанель опоры MQSP Боковая перфопанель опоры MQSP в сборе Винт М6х16 (DIN 7985) Гайка М6 с фланцем (DIN 6923)	1 6 6		2,2	0,01
44.	Блок коммуникаций RB (7.602) Корпус блока коммуникаций (602) в сборе Крышка блока коммуникаций (602) в сборе Сальник D20мм. для ввода кабеля Винт М4х10 (DIN 7985) Болт М6х16 (DIN 933) Гайка М6 с фланцем (DIN 6923)	1 1 2 4 4 6		2	0,005
45.	Блок коммуникаций RB (12.1102) Корпус блока коммуникаций (1102) в сборе Крышка блока коммуникаций (1102) в сборе Сальник D20мм. для ввода кабеля Винт М4х10 (DIN 7985) Болт М6х16 (DIN 933) Гайка М6 с фланцем (DIN 6923)	1 1 2 6 4 6		4	0,008
46.	Блок коммуникаций RB (15.1402) Корпус блока коммуникаций (1402) в сборе Крышка блока коммуникаций (1402) в сборе Сальник D20мм. для ввода кабеля Винт М4х10 (DIN 7985) Болт М6х16 (DIN 933) Гайка М6 с фланцем (DIN 6923)	1 1 2 7 4 6		4,5	0,0011
47.	Блок коммуникаций RB (20.930) Корпус блока коммуникаций (930) в сборе Крышка блока коммуникаций (930) в сборе Сальник D20мм. для ввода кабеля Винт М4х10 (DIN 7985) Болт М6х16 (DIN 933) Гайка М6 с фланцем (DIN 6923)	1 1 2 5 6 6		3,1	0,007
48.	Панель пустая ВР (7.602) Панель пустая ВР (602) в сборе Болт М6х16 (DIN 933) Гайка М6 с фланцем (DIN 6923)	1 4 4		1,2	0,003
49.	Панель пустая ВР (12.1102) Панель пустая ВР (1102) в сборе Болт М6х16 (DIN 933) Гайка М6 с фланцем (DIN 6923)	1 4 4		2	0,006
50.	Панель пустая ВР (15.1402) Панель пустая ВР (1402) в сборе Болт М6х16 (DIN 933) Гайка М6 с фланцем (DIN 6923)	1 4 4		2,4	0,007
51.	Панель пустая ВР (20.930) Панель пустая ВР (930) в сборе Болт М6х16 (DIN 933) Гайка М6 с фланцем (DIN 6923)	1 4 4		1,7	0,005
52.	Комплект освещения FB (7.664) Корпус светильника (664) в сборе Кронштейн светильника в сборе Фиксатор Винт М6х10 (DIN 7380) Гайка М6 с фланцем (DIN 6923) Ключ шестигранный (4мм) Лампа с магнитным креплением WT5S10W90 (570мм)	1 2 2 6 6 1 1		3,2	0,007
53.	Комплект освещения FB (12.1164) Корпус светильника (1164) в сборе	1		3,8	0,014

	Кронштейн светильника в сборе	2			
	Фиксатор	2			
	Винт М6х10 (DIN 7380)	6			
	Гайка М6 с фланцем (DIN 6923)	6			
	Ключ шестигранный (4мм)	1			
	Лампа с магнитным креплением WT5S16W90 (870мм)	1			
54.	Комплект освещения FB (15.1464)				4,3
	Корпус светильника (1464) в сборе	1			
	Кронштейн светильника в сборе	2			
	Фиксатор	2			
	Винт М6х10 (DIN 7380)	6			
	Гайка М6 с фланцем (DIN 6923)	6			
	Ключ шестигранный (4мм)	1			
	Лампа с магнитным креплением WT5S16W90 (870мм)	1			
55.	Комплект освещения FB (20.1964)				6,4
	Корпус светильника (1964) в сборе	1			
	Кронштейн светильника в сборе	3			
	Фиксатор	3			
	Винт М6х10 (DIN 7380)	9			
	Гайка М6 с фланцем (DIN 6923)	9			
	Ключ шестигранный (4мм)	1			
	Лампа с магнитным креплением WT5S16W90 (870мм)	2			
56.	Навесная полка HS (7.628)				2,5
	Полка (625) в сборе	1			
	Кронштейн полки 200 в сборе	2			
	Винт М6х10 (DIN 7380)	4			
	Гайка М6 с фланцем (DIN 6923)	4			
	Ключ шестигранный (4мм)	1			
57.	Навесная полка HS (12.1128)			3,1	0,008
	Полка (1125) в сборе	1			
	Кронштейн полки 200 в сборе	2			
	Винт М6х10 (DIN 7380)	4			
	Гайка М6 с фланцем (DIN 6923)	4			
	Ключ шестигранный (4мм)	1			
58.	Навесная полка HS (15.1428)			5,2	0,009
	Полка (1425) в сборе	1			
	Кронштейн полки 200 в сборе	2			
	Винт М6х10 (DIN 7380)	4			
	Гайка М6 с фланцем (DIN 6923)	4			
	Ключ шестигранный (4мм)	1			
59.	Навесная полка HS (20.956)			3,6	0,006
	Полка (953) в сборе	1			
	Кронштейн полки 200 в сборе	2			
	Винт М6х10 (DIN 7380)	4			
	Гайка М6 с фланцем (DIN 6923)	4			
	Ключ шестигранный (4мм)	1			
60.	Навесная полка HS-300 (7.628)			3,3	0,005
	Полка (625) в сборе	1			
	Кронштейн полки 300 в сборе	2			
	Винт М6х10 (DIN 7380)	6			
	Гайка М6 с фланцем (DIN 6923)	6			
	Ключ шестигранный (4мм)	1			
61.	Навесная полка HS-300 (12.1128)			5,5	0,009
	Полка (1125) в сборе	1			
	Кронштейн полки 300 в сборе	2			
	Винт М6х10 (DIN 7380)	6			
	Гайка М6 с фланцем (DIN 6923)	6			
	Ключ шестигранный (4мм)	1			

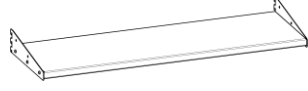
62.	Навесная полка HS-300 (15.1428) Полка (1425) в сборе Кронштейн полки 300 в сборе Винт М6х10 (DIN 7380) Гайка М6 с фланцем (DIN 6923) Ключ шестигранный (4мм)	1 2 6 6 1		6,8	0,011
63.	Навесная полка HS-300 (20.956) Полка (953) в сборе Кронштейн полки 300 в сборе Винт М6х10 (DIN 7380) Гайка М6 с фланцем (DIN 6923) Ключ шестигранный (4мм)	1 2 6 6 1		4,7	0,007

3. Инструкция по сборке

ВНИМАНИЕ! Распаковав изделие, убедитесь в наличии всех деталей, согласно комплекту поставки. При отсутствии или поломке какой-либо детали свяжитесь с продавцом.

- 3.1. Для сборки верстаков и рабочих мест потребуются инструменты: Отвёртка (-), отвёртка (+), ключ 10мм. – 2шт, ключ 13мм. – 2шт, ключ 17мм. – 1шт, сверло 10мм. – 1шт, сверло 5мм. – 1шт, сверло 3мм. – 1шт, сверлильная машина или шуруповёрт – 1шт, бокорезы, нож. Для удобства сборки рекомендуется использовать вместо одного ключа на 10мм. торцевую удлинённую головку 10мм длиной 40-50мм. с ключём-трещёткой ¼.
- 3.2. Сборка показана на примере верстака «MECHANIC v.2» MCN 2052.S327.21-2FR, все модификации верстаков и рабочих мест собираются аналогично с изменением положения и количества комплектующих.
- 3.3. Сборка опор MF1. Перед сборкой необходимо закрутить до упора гайки М10 на регулируемые опоры D40 М10х50, затем вкрутить регулируемые опоры вместе с гайками до упора в резьбовые втулки с нижней части каждой Опоры MF1 (*метизы из комплекта опор*). Совместить опоры и боковые перемычки как указывают стрелки на рисунке, скрепить детали опор при помощи болтов мебельных М6х16, шайб D6 увеличенных и гаек самоконтращихся М6 (*метизы из комплекта опор*), проверить геометрию, надёжно затянуть резьбовые соединения.

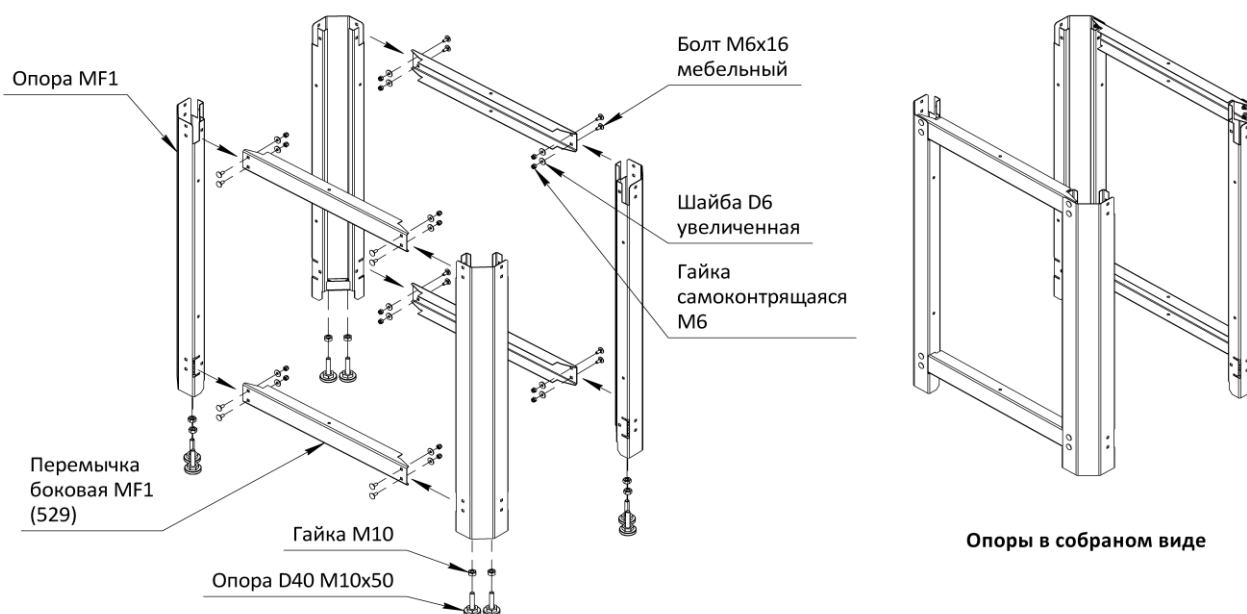

- 3.4. Сборка рамы. Установить перемычки нижние MF20 (1803) торцевыми частями в П-образные вырезы нижних частей опор до упора, скрепить детали при помощи болтов мебельных М6х16, шайб D6 увеличенных и гаек самоконтращихся М6 не затягивая (*метизы из комплекта опор*), разместить раму на поверхности в месте установки верстака или рабочего места, при необходимости отрегулировать горизонтальное и вертикальное положение рамы при помощи регулируемых ножек, выставить расположение опор относительно перемычек под углом 90°, затянуть все болтовые соединения.

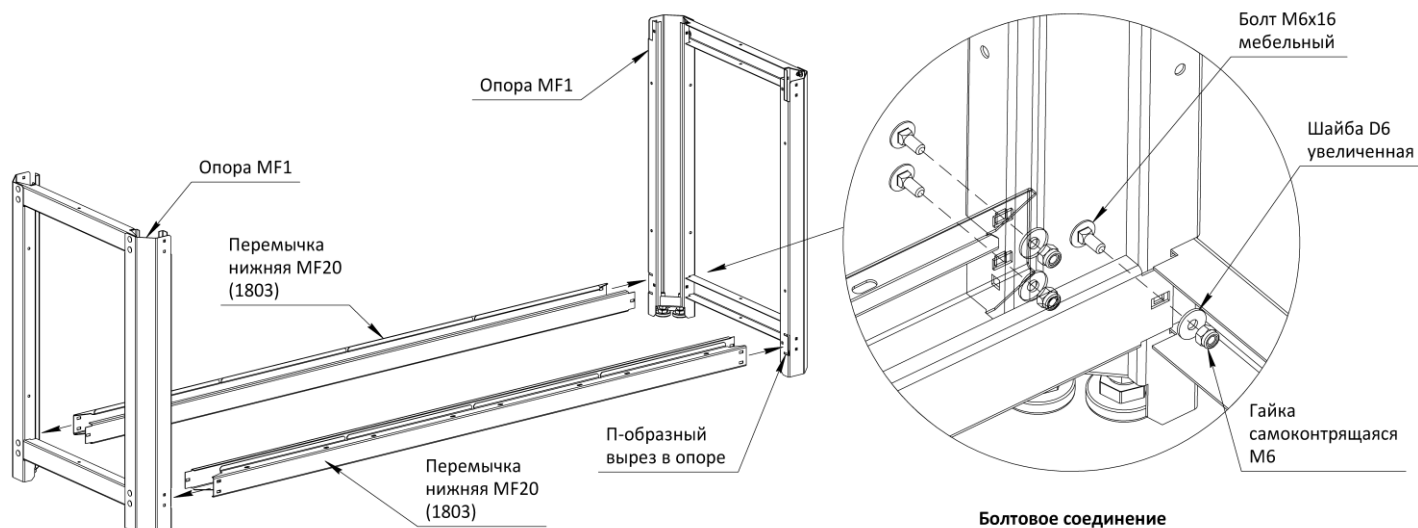

3.5. **Установка профиля опорного.** Профиль опорный MF20 (532) устанавливается только на раму верстака с типовой шириной столешницы 2000, на остальные модификации профиль не устанавливается. Перед установкой профиля необходимо закрутить до упора гайки M10 на регулируемые опоры D40 M10x50, затем вкрутить регулируемые опоры вместе с гайками до упора в резьбовые втулки с нижней части профиля, разместить профиль в сборе с нижней стороны перемычек, совместить отверстия и скрепить детали при помощи болтов мебельных M6x16, шайб D6 увеличенных и гаек самоконтрящихся M6 (метизы из комплекта профиля), отрегулировать по высоте опоры.

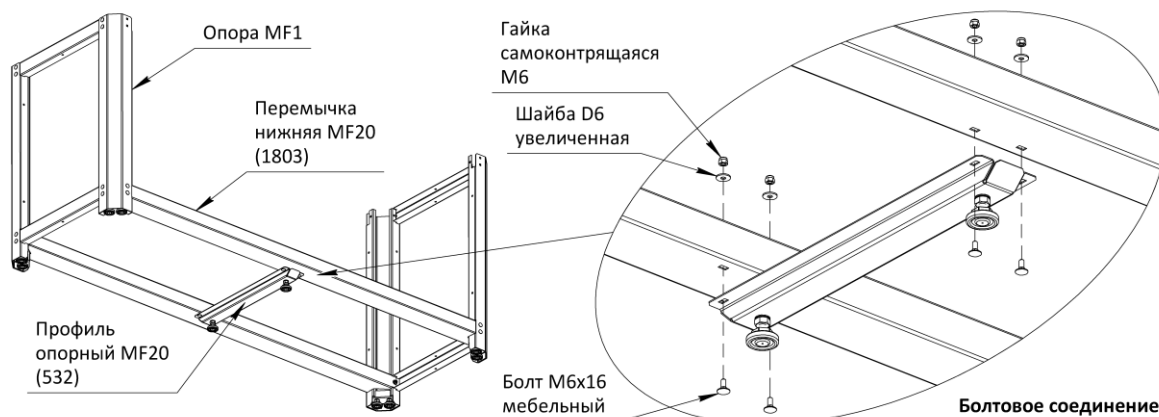

3.6. **Установка боковой перфопанели опоры.** Разместить перфопанель внутри опоры, совместить отверстия крепления перфопанели и опоры, закрепить при помощи 6-ти винтов M6x16 и гаек M6 с фланцем (метизы из комплекта перфопанели).

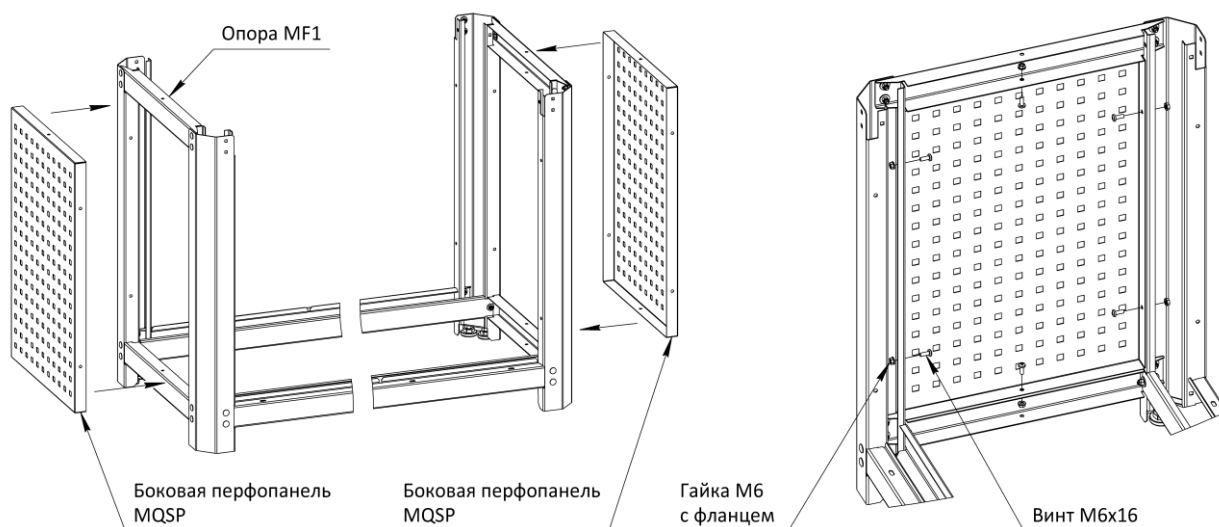

3.7. **Установка модулей и перемычек.** Модули MS и ML (кроме MS2 и ML2) устанавливаются на нижние перемычки рамы в направляющие пазы, для этого необходимо разместить модуль внутри рамы, установить его сверху на перемычки совпадая направляющие пазы нижней части корпуса модуля с пазами верхних ребер перемычек, до полного прилегания модуля к перемычкам. Перемычки верхние устанавливаются после установки любых модулей (кроме MS2 и ML2), вкладываются торцами в угловые части опор, скрепить перемычки и опоры при

помощи болтов мебельных М6х16, шайб D6 увеличенных и гаек самоконтрающихся М6 (метизы из комплекта опор).

Модули закрепить к верхним перемычкам через совпадающие овальные отверстия при помощи болтов М6х16, шайб D6 увеличенных и гаек самоконтрающихся М6 (метизы из комплекта модуля), для крепления подвесных модулей MS2 и ML2 дополнительно в комплекте с ними идут самонарезающие винты 6,3х19мм. и гайки фланцевые под саморез, перед установкой подвесного модуля в раму необходимо установить гайки фланцевые на ребро в передней верхней его части, дополнительно закрепить подвесные модули к перемычкам при помощи самонарезающих винтов 6,3х19мм. Проверить геометрию и надёжно затянуть все болтовые и винтовые соединения.

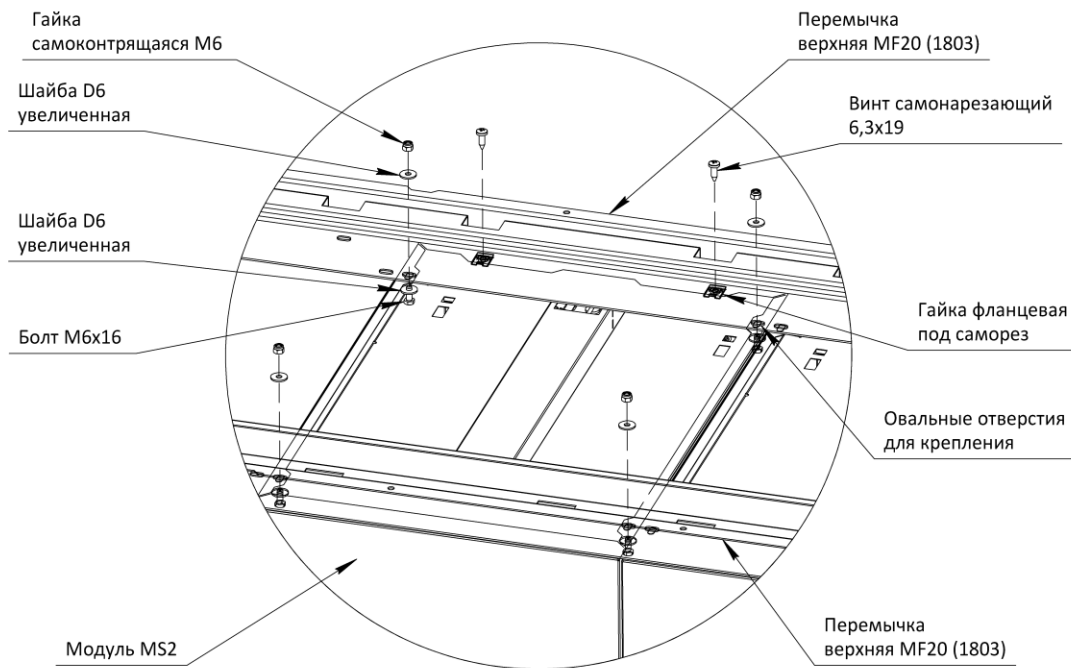
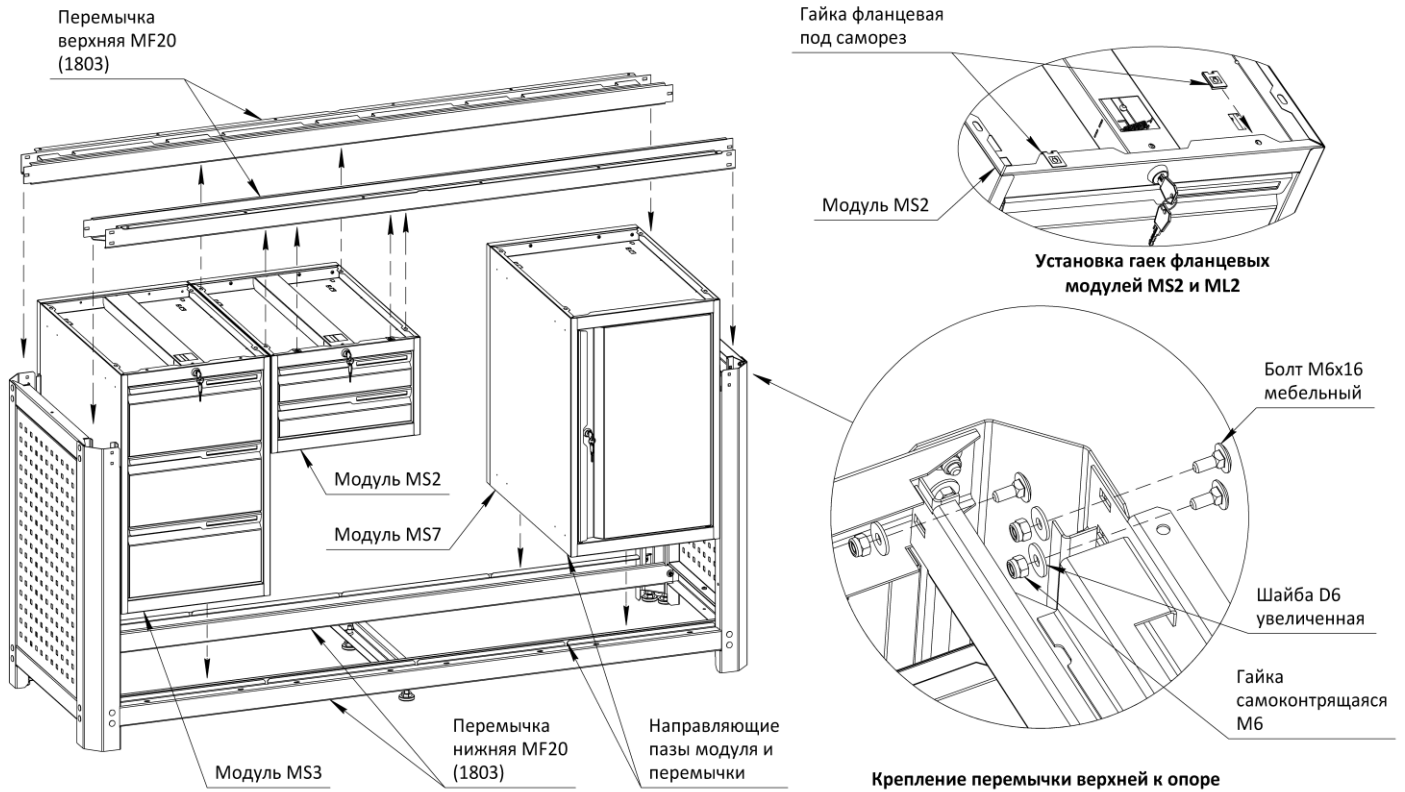

Крепление модуля к перемычкам верхним, вид сзади

3.8. Установка комплекта полка-стенка. Установить стенку MSW1 с задней части рамы верстака, через совпадающие отверстия закрепить к перемычке верхней и нижней при помощи 4-х винтов М6х16 и гаек М6 с фланцем (метизы из комплекта полка-стенка).

Установить стенку MSW2 с задней части рамы верстака между модулем MS2 и нижней перемычкой, через совпадающие отверстия закрепить к нижней перемычке при помощи 2-х винтов М6х16 и гаек М6 с фланцем, закрепить верхнюю часть к модулю при помощи 2-х самонарезающих винтов 6,3х19 (метизы из комплекта полка-стенка). Установить полку в нижней части рамы уложив её на нижние перемычки, выступающие язычки с нижней передней части полки должны попадать в овальные отверстия нижней перемычки.

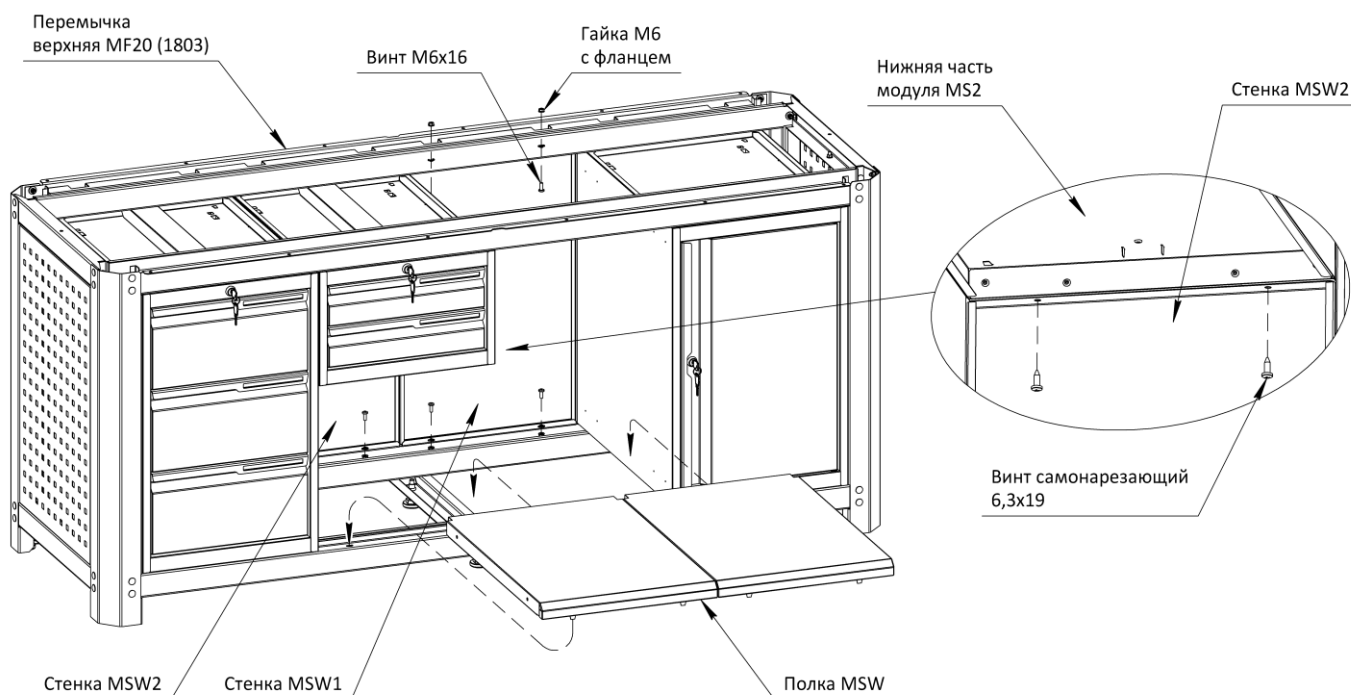

3.9. **Установка вставок боковых MSW.** Вставка боковая это опциональный элемент верстака, служит для устранения зазора между полкой MSW и боковой перфопанелью опоры MQSP в случае, когда модификация верстака или рабочего места подразумевает установку комплектов полки-стенки с боковых сторон, либо полностью по всей ширине. Установить вставку боковую в свободное пространство между полкой и боковой перфопанелью опоры до прилегания к перемычке нижней. Пример установки показан на рисунке.

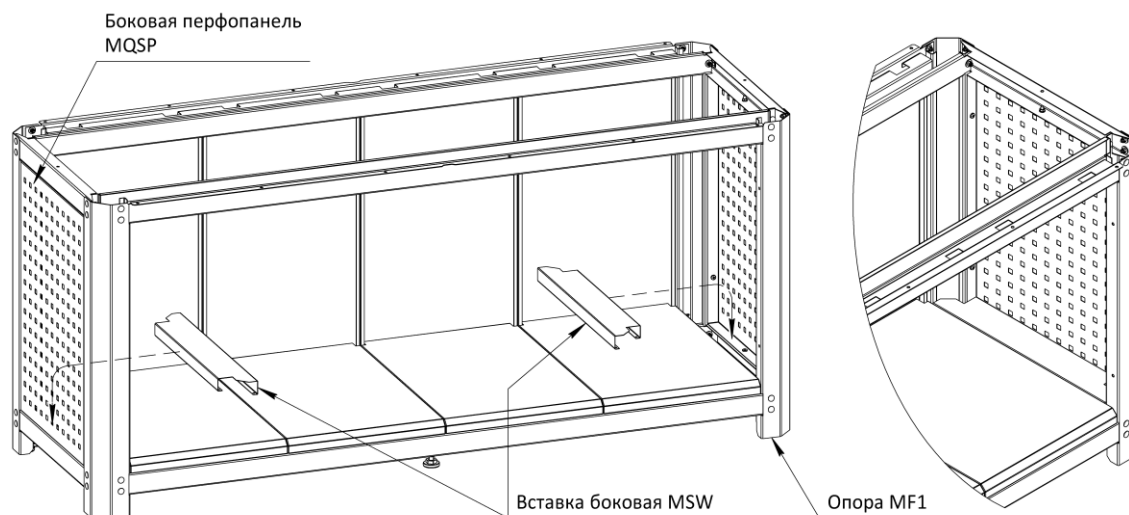

3.10. **Подготовка столешницы.** Перед установкой столешницы необходимо просверлить в фанере отверстия для крепления усиленных кронштейнов PKS и косынок KCS, если установка перфозанавесов производится не будет, отверстия сверлить не нужно. Сверлить отверстия в фанере по центру отверстий накладки. Просверлить 4 сквозных отверстия, 6 отверстий для столешницы МТТ200/203/205, сверлом 10мм, отверстия расположены ближе к задней части столешницы. Просверлить несквозные отверстия диаметром 3 и 5мм, на глубину 25-30мм, указано на схеме. Если столешница не имеет накладки, то отверстия сверлить по разметке согласно схеме с размерами.

Сверление отверстий для установки кронштейнов перфозэрана и косынок

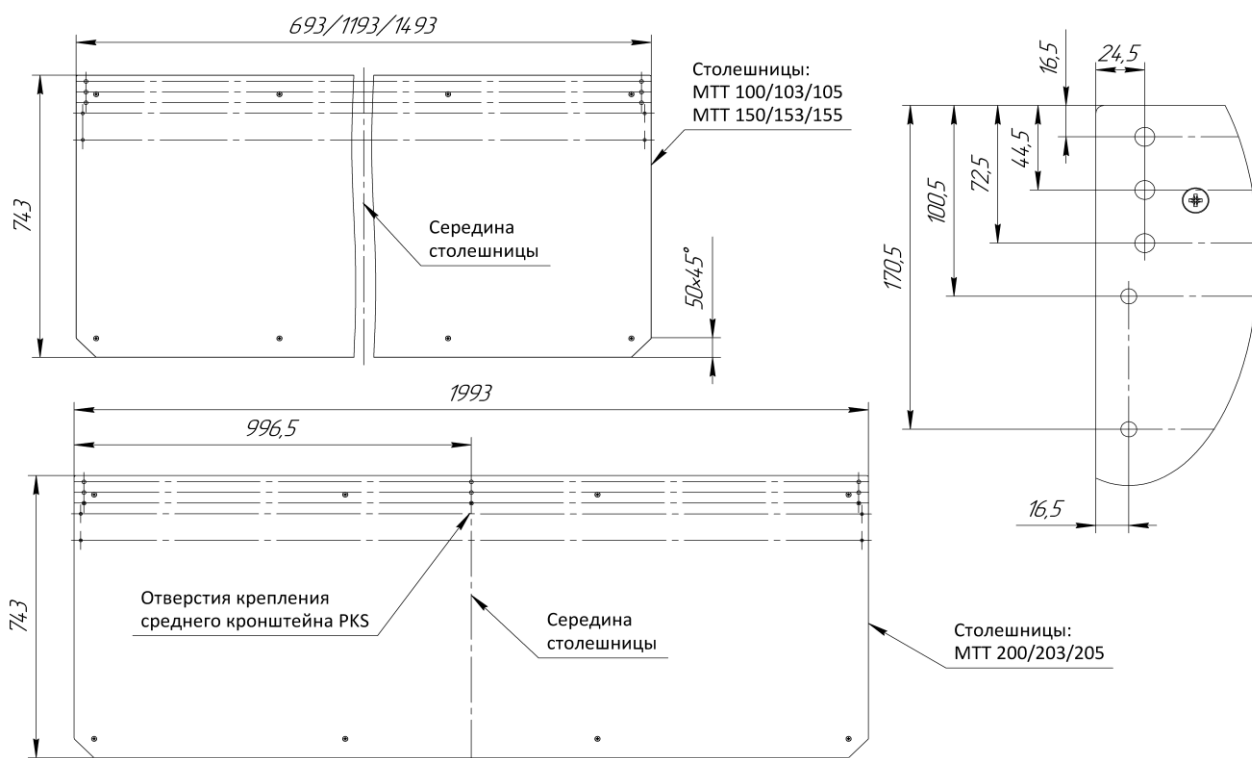
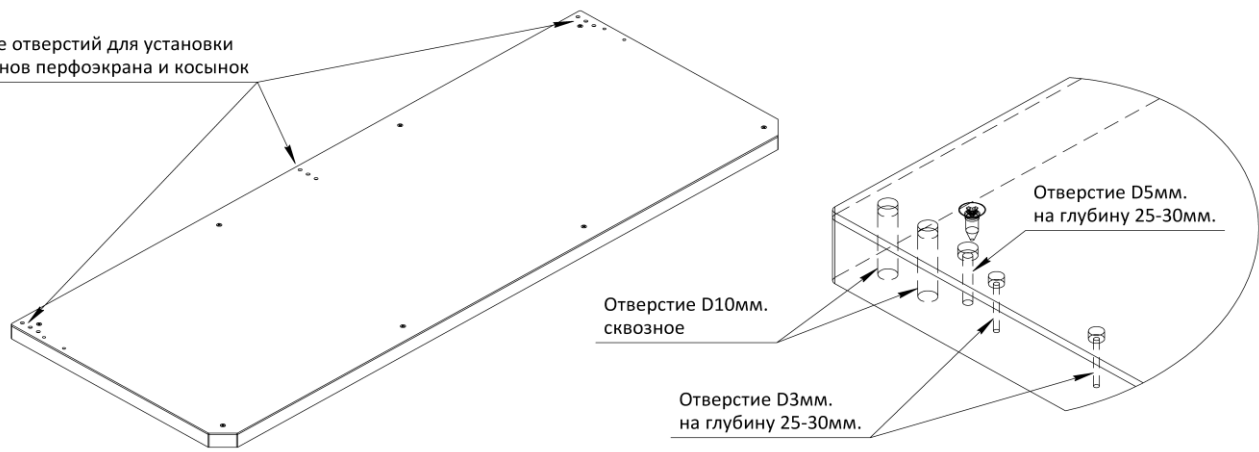

3.11. **Установка столешницы.** Расположить столешницу на верхней части рамы согласно размеров, показанных на рисунке и таблице. Через крепёжные отверстия перемычек верхних, разметить с нижней части столешницы места для сверления, с передней и задней стороны столешницы. Перевернуть столешницу и по центру разметки просверлить несквозные отверстия сверлом 3мм, на глубину 25-30мм. Перевернуть столешницу в исходное положение и закрепить её к перемычкам рамы через отверстия при помощи самонарезающих винтов 6,3x25мм (метизы из комплекта перемычек).



Ширина столешницы "А"	Размер отступа "Б"
693 мм.	48 мм.
1193 мм.	90 мм.
1493 мм.	32 мм.
1993 мм.	74 мм.

Схема расположения столешницы на раме

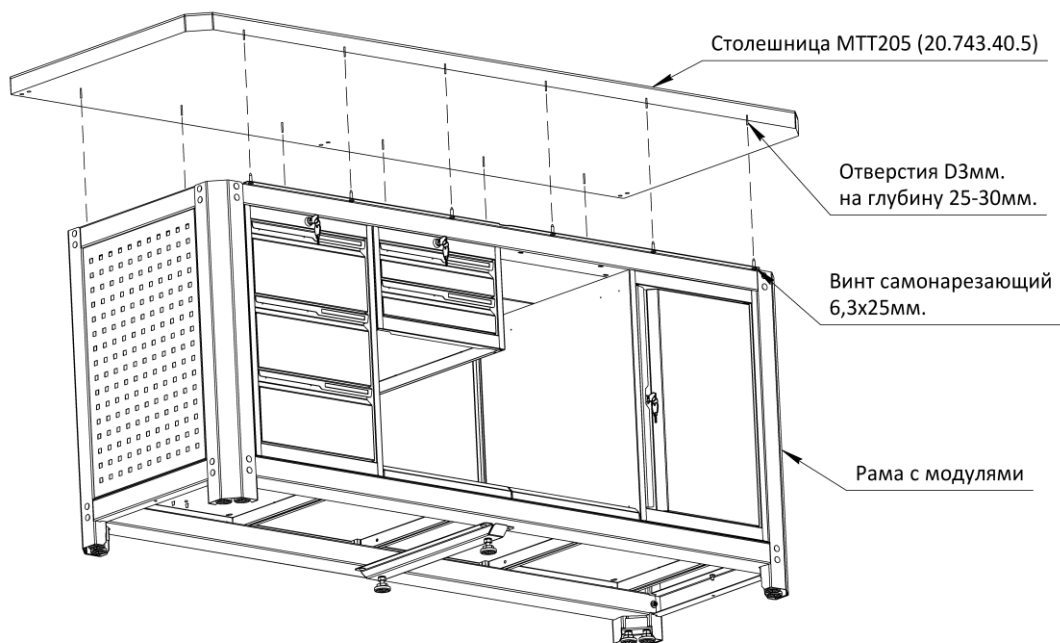

Крепление столешницы к раме

- 3.12. Установка усиленных кронштейнов и косынок. Расположить усиленные кронштейны на столешнице, совместить отверстия нижней части кронштейнов с отверстиями в задней части столешницы, закрепить каждый кронштейн к столешнице и балке при помощи 2-х болтов М8х70, шайб D8 и гаек М8, закрепить кронштейн с передней стороны при помощи 1-го шурупа М8х30 с шестигранной головкой (*метизы из комплекта усиленного кронштейна*), не затягивать соединения. Установить косынки и закрепить каждую к кронштейну через совпадающие отверстия при помощи 2-х винтов М6х16 и гаек М6, закрепить прилегающую часть косынки к столешнице через совпадающие отверстия при помощи 2-х винтов самонарезающих 6,3х25 (*метизы из комплекта косынки*), не затягивать соединения.
- ВНИМАНИЕ!** Для верстака или стола с типовой шириной столешницы 2000мм. устанавливается 3 усиленных кронштейна, один из них располагается по середине столешницы, косынка на средний кронштейн не устанавливается. Допускается не устанавливать косынки при установке одного ряда перфорированных экранов с усиленными кронштейнами PKS (1.615).

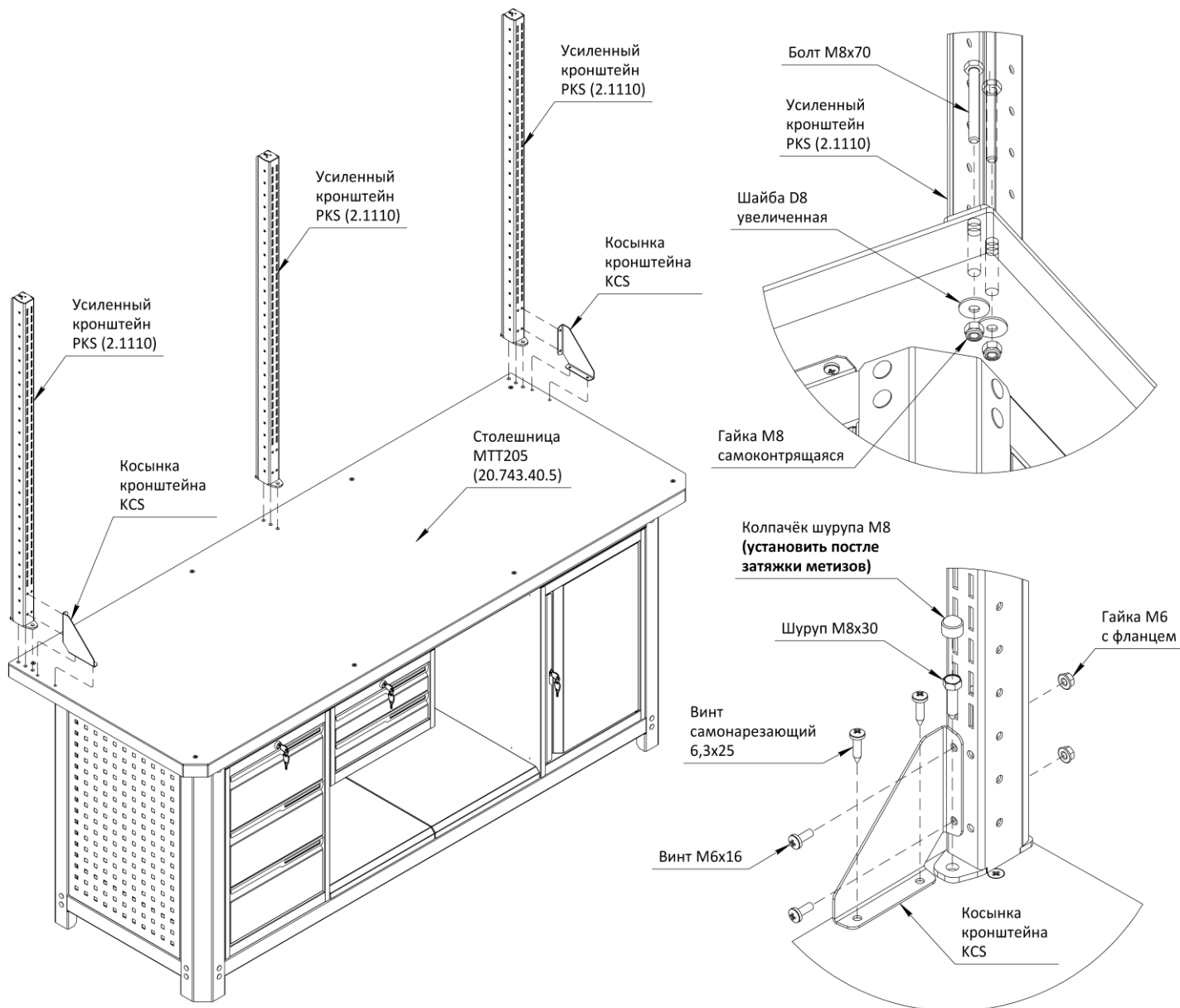

- 3.13. Установка перфопанелей экранов и блоков коммуникаций. Перед установкой блока коммуникаций необходимо снять переднюю крышку, повернуть верхнюю часть крышки от корпуса блока, потянуть вверх извлекая крышку из корпуса, снизу крышка блока устанавливается в пазы корпуса блока. Разместить корпус блока (20.930) между усиленных кронштейнов, закрепить с боковых сторон через совпадающие отверстия корпуса блока и кронштейнов при помощи 4-х болтов М6х16 и гаек М6 (*метизы из комплекта блока коммуникаций*), не затягивая соединения. Разместить перфопанели QTP (20.930) между усиленных кронштейнов, закрепить с боковых сторон через совпадающие отверстия перфопанели и кронштейнов при помощи 6-х болтов М6х16 и гаек М6, закрепить перфопанели между собой посередине в месте их стыковки при помощи 1-го болта М6х16 и гайки М6 (*метизы из комплекта перфопанели*), не затягивая соединения. По желанию блок коммуникаций можно установить между перфопанелями либо сверху, способ крепления при этом изменяется.

ВНИМАНИЕ! При комплектации верстака или стола с перфопанелями (экранами) но без блока коммуникаций, вместо блока коммуникаций всегда устанавливается пустая панель, крепление пустой панели осуществляется аналогично креплению перфопанели QTP (экрана).

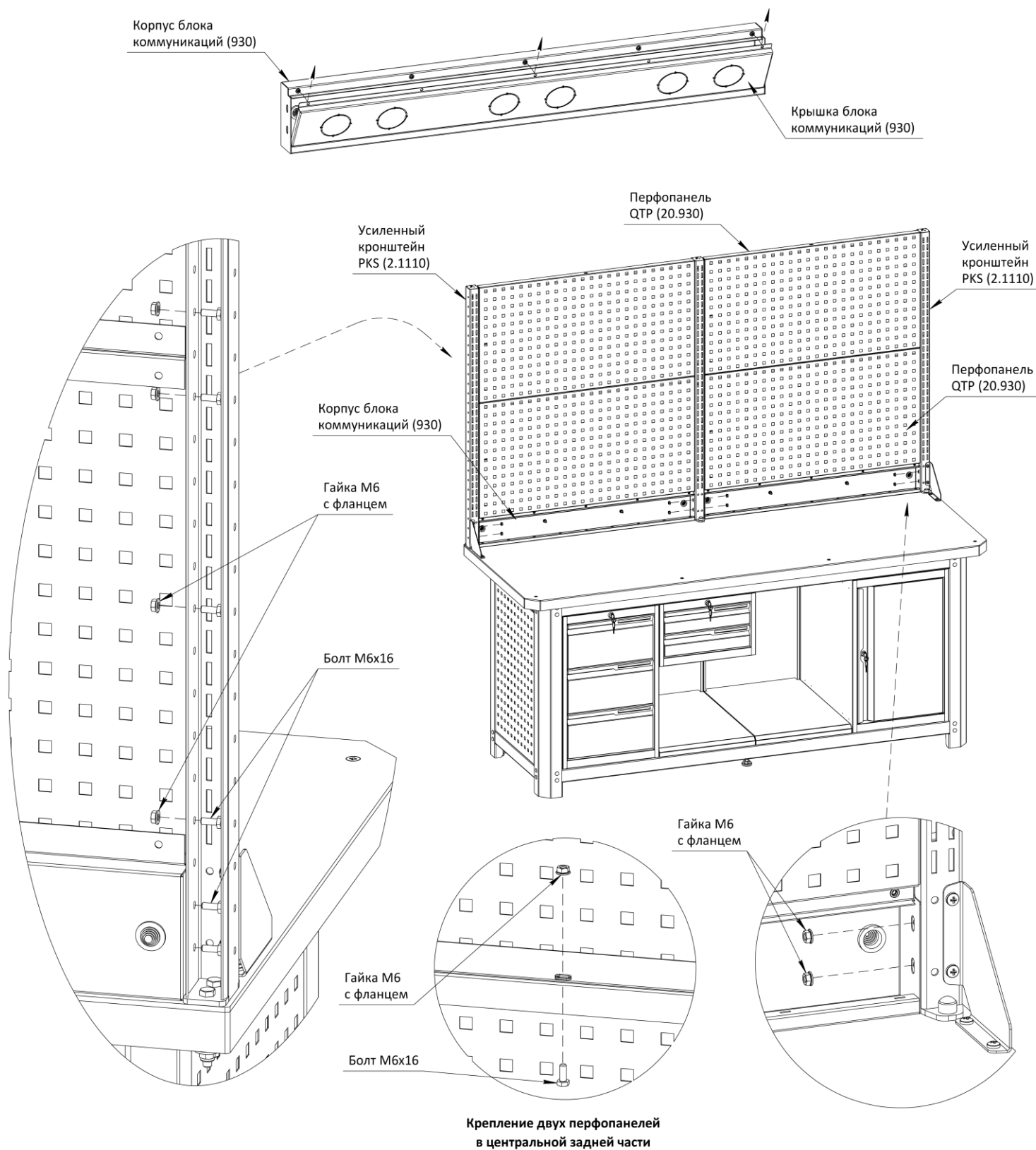

Крепление двух перфопанелей
в центральной задней части

3.14. Затяжка резьбовых соединений верхней части. Проверить правильность установки комплектующих элементов верстака или стола, усиленные кронштейны должны быть расположены вертикально. Затянуть крепёжные элементы соединяющие усиленные кронштейны и столешницу. Затянуть крепёжные элементы, соединяющие блок коммуникаций (или пустой панели), перфопанели и усиленные кронштейны.

3.15. Установка комплекта освещения. Установить кронштейны светильника зацепами в прямоугольные пазы на передней части усиленных кронштейнов PKS, при необходимости отрегулировать высоту установки комплекта освещения, плотно прижать кронштейны светильника в направлении к низу. Установить фиксатор с внутренней части каждого кронштейна светильника конусной частью в прямоугольные пазы, плотно прижать фиксатор в направлении к усиленному кронштейну PKS, закрепить при помощи 1-го винта М6х10 под шестигранный ключ и гайки М6 с фланцем, затянуть соединение.

Расположить корпус светильника с нижней стороны кронштейнов, при необходимости отрегулировать глубину установки корпуса светильника, через совпадающие отверстия корпуса и кронштейнов закрепить при

помощи винтов М6х10 под шестигранный ключ и гаек М6 (метизы и шестигранный ключ 4мм. из комплекта освещения), проверить геометрию сборки и затянуть соединение.

Лампа (лампы) освещения имеет магнитное крепление, установить магнитные держатели на лампу (защёлкнув скобы с магнитами на корпус лампы), установить лампы снизу корпуса светильника, прокладка кабеля осуществляется по корпусу светильника и кронштейнам, крепление кабеля при помощи пластиковых хомутов (хомуты в комплект не входят), т.к. лампа имеет магнитное крепление, её можно использовать как переносной светильник и устанавливать на любую стальную поверхность, при этом прокладывать и крепить питающий кабель не нужно.

ВНИМАНИЕ! Длина провода светильника составляет 1 метр, при необходимости изготовитель допускает использование бытовых удлинителей, их применение не повлияет на гарантийные обязательства по изделию.

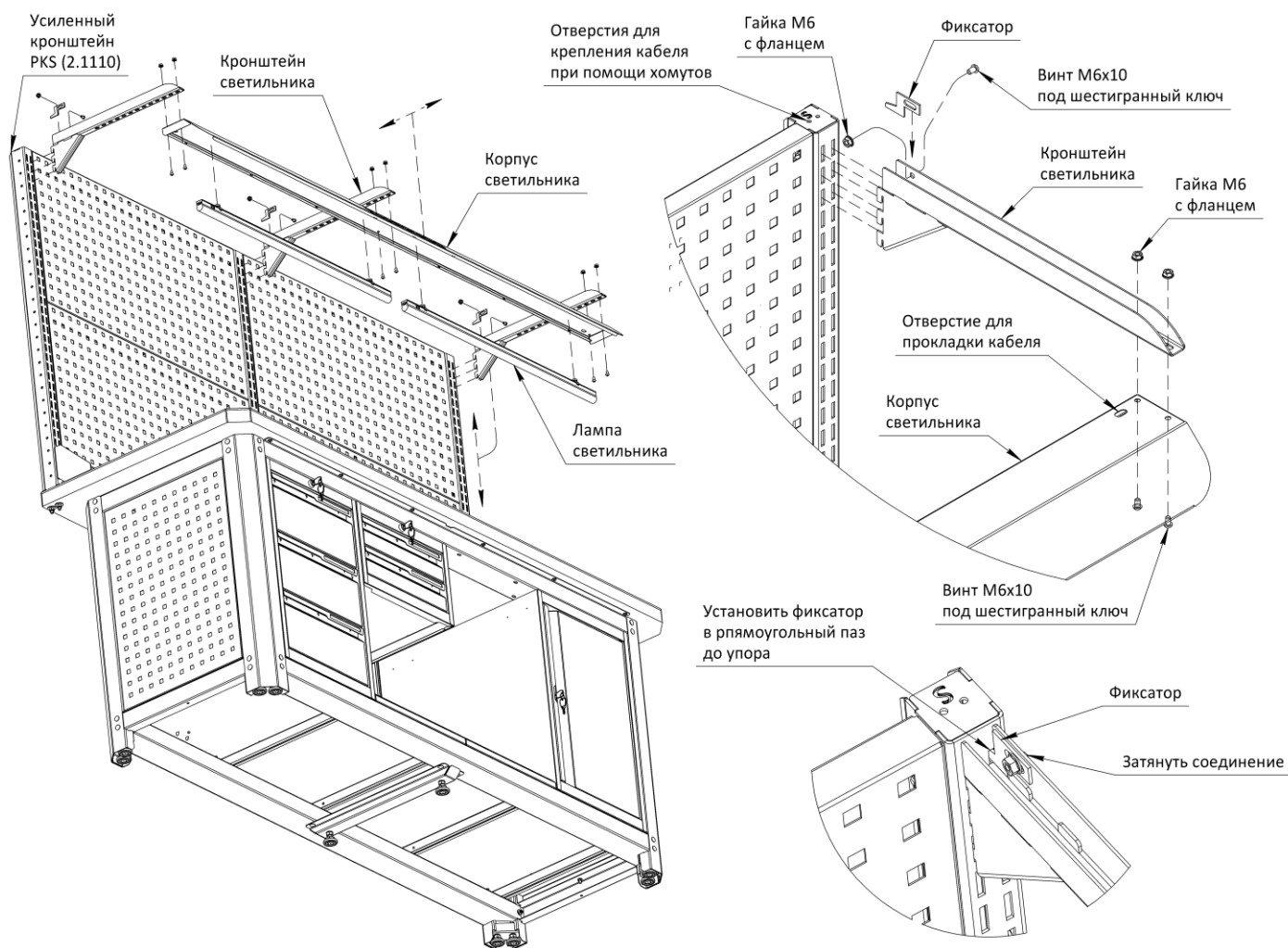

3.16. Сборка блока коммуникаций. **ВНИМАНИЕ!** Установка и подключение электрических элементов требует определённых навыков, при необходимости воспользуйтесь услугами квалифицированного электрика.

Перед началом сборки определить количество и расположение приборов (различных розеток и выключателей встроеного типа с заземляющим контактом), приобрести необходимые электрические элементы, также для каждого электрического элемента потребуется приобрести пластиковую установочную коробку типа D68x45 с 2-мя саморезами в комплекте (подрозетник).

Перед установкой электроприбора на крышку блока коммуникаций необходимо удалить центральную часть ячейки, перекусив перемычки ячеек боковыми резаками. Расположить электроприбор с передней части крышки, установочную коробку с задней части крышки, предварительно проложить кабель через боковое отверстие пластиковой коробки и подключить к электроприбору, соединить элементы при помощи саморезов из комплекта установочной коробки, рекомендуется закрепить электроприбор на все точки крепления.

Проложить питающие и соединительные кабели через сальники, расположенные в задней части корпуса блока коммуникаций, **соединительные кабели обязательно прокладывать в гофрированные трубы ПВХ диаметром до 16мм.**

Соединить кабели с электроприборами и заземляющими клеммами, заземляющие клеммы расположены на задней стенке корпуса блока коммуникаций, соединение кабелей осуществлять через зажимные клеммы для проводов, проверить правильность подключения и работоспособность приборов.

Разместить проводку внутри корпуса блока коммуникаций. Установить крышку блока с приборами в корпус, в обратной последовательности её снятия П.3.13, выступающие язычки нижней части крышки должны проходить в прямоугольные пазы нижней части корпуса, во избежание деформации проводки аккуратно закрыть крышку, закрепить крышку к корпусу блока через резьбовые гайки при помощи винтов М4х10 (метизы из комплекта блока коммуникаций).

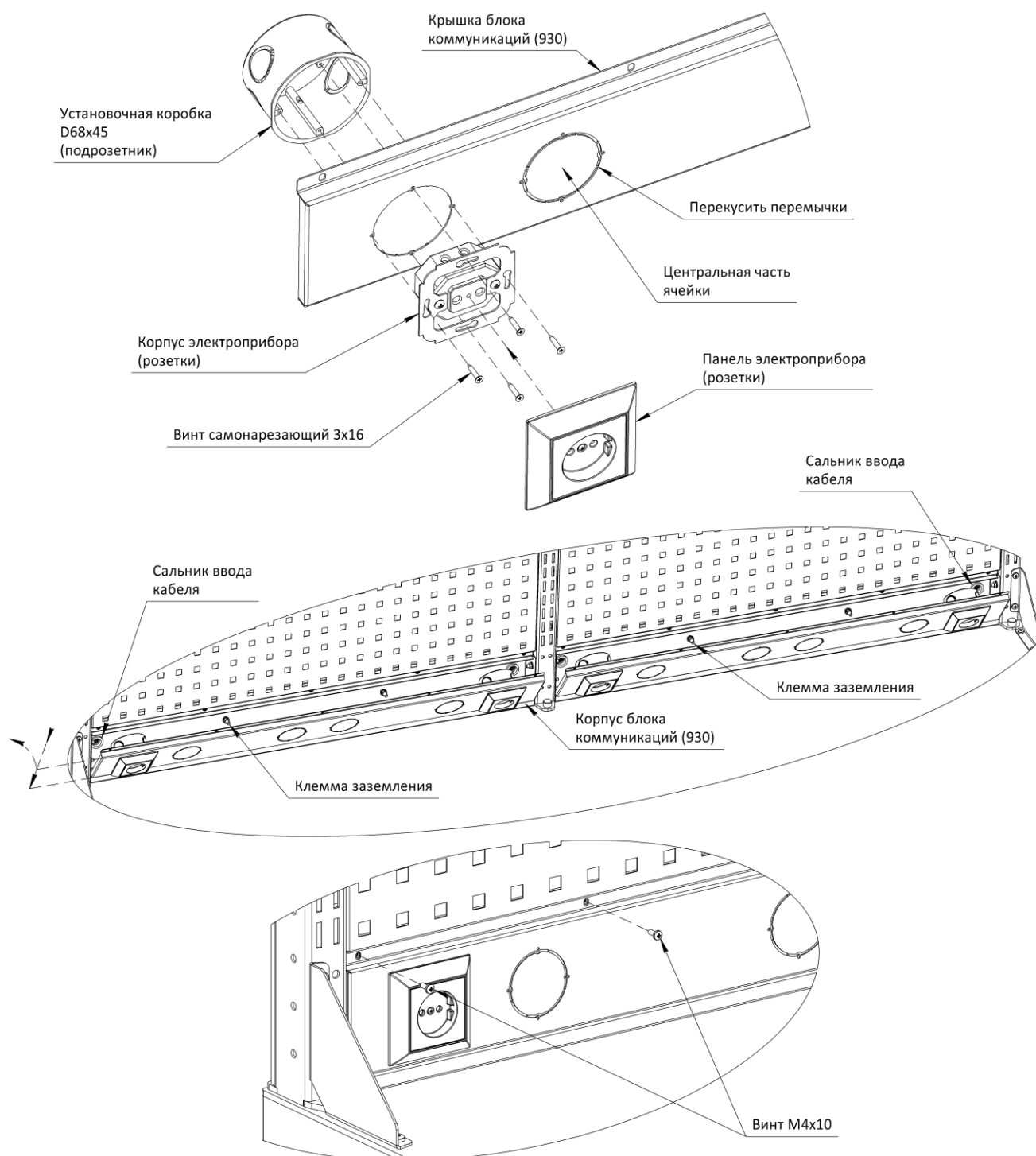

3.17. Сборка и установка дополнительных аксессуаров. Дополнительные аксессуары и навесные элементы приобретаются отдельно, также они входят в комплект рабочего места MECHANIC v.2, зависит от модели. Навесные элементы «Верстакофф» изготовлены на зацепах и устанавливаются на перфопанели, навесные шкафы устанавливаются на перфопанели и крепятся через совпадающие отверстия при помощи винтов, увеличенных шайб и гаек.

Навесные полки HS устанавливаются на усиленные кронштейны PKS при помощи зацепов, все виды навесных полок собираются и устанавливаются одинаково. Установить кронштейны по бокам полки, закрепить при помощи винтов М6х10 под шестигранный ключ и гаек М6 (метизы и шестигранный ключ 4мм из комплекта навесной полки). Полку можно установить под наклоном, для этого необходимо обязательно перевернуть полку, закрепить заднюю часть полки на верхнее отверстие кронштейна.

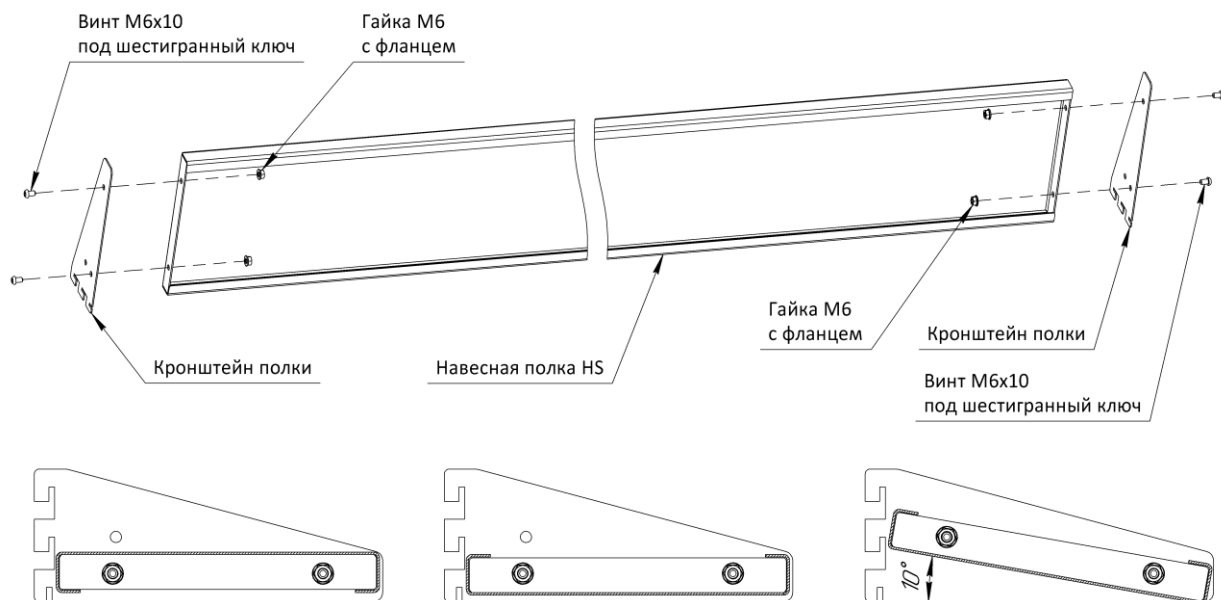

Варианты установки навесной полки

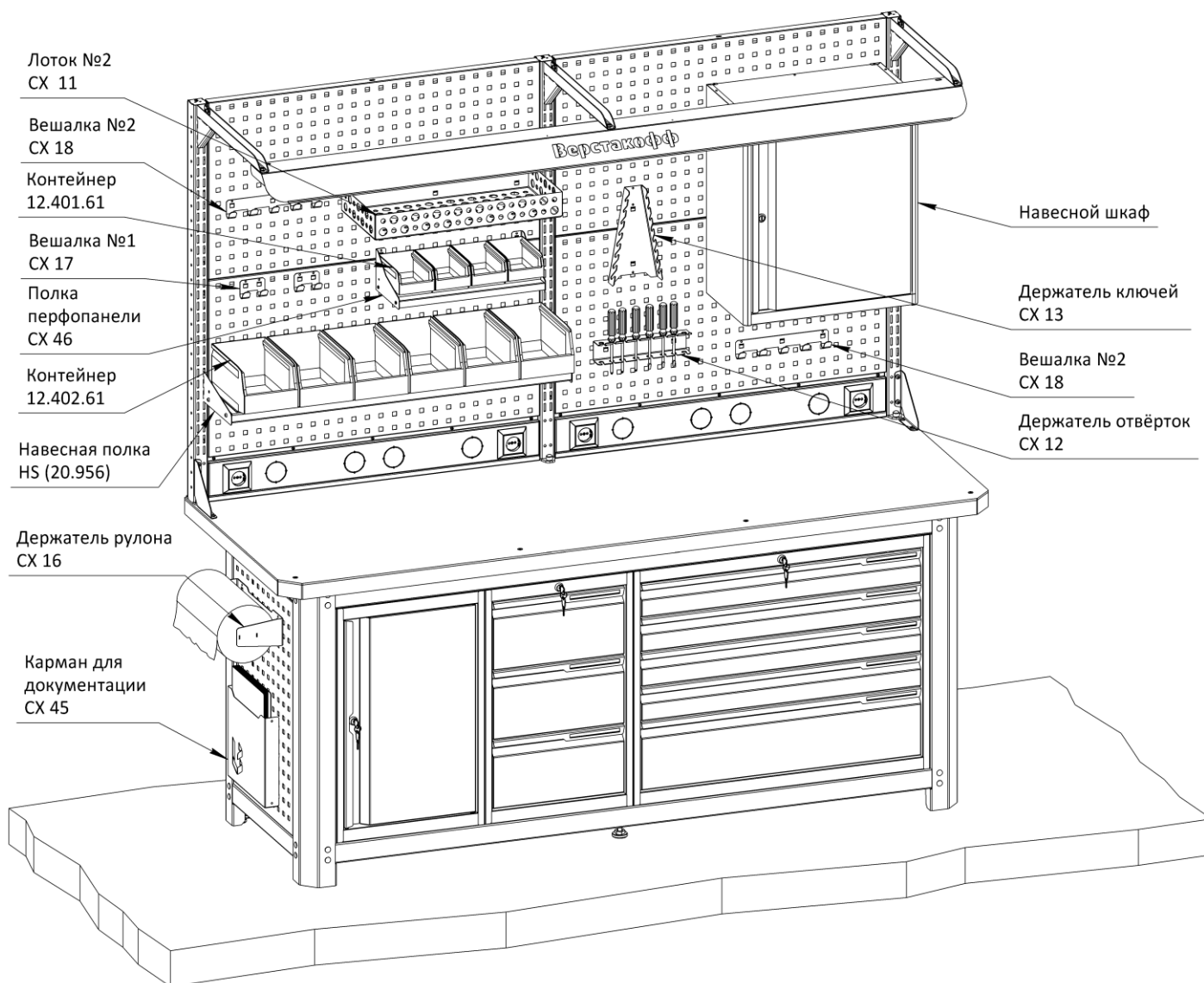

Пример наполнения верстака MCN 2052.S73L5-2FR аксессуарами

- 3.18. Регулировка полки модуля. Полка модулей MS7, MS8, MS9, ML7 устанавливается на специальные скобы. Скобы установлены на боковые планки корпуса тумбы в вертикальные прямоугольные отверстия. Полка имеет возможность регулировки по высоте, шаг регулировки составляет 96мм. Чтобы отрегулировать полку, необходимо снять её со скоб, передвинуть скобы на необходимое расстояние, установить полку обратно.

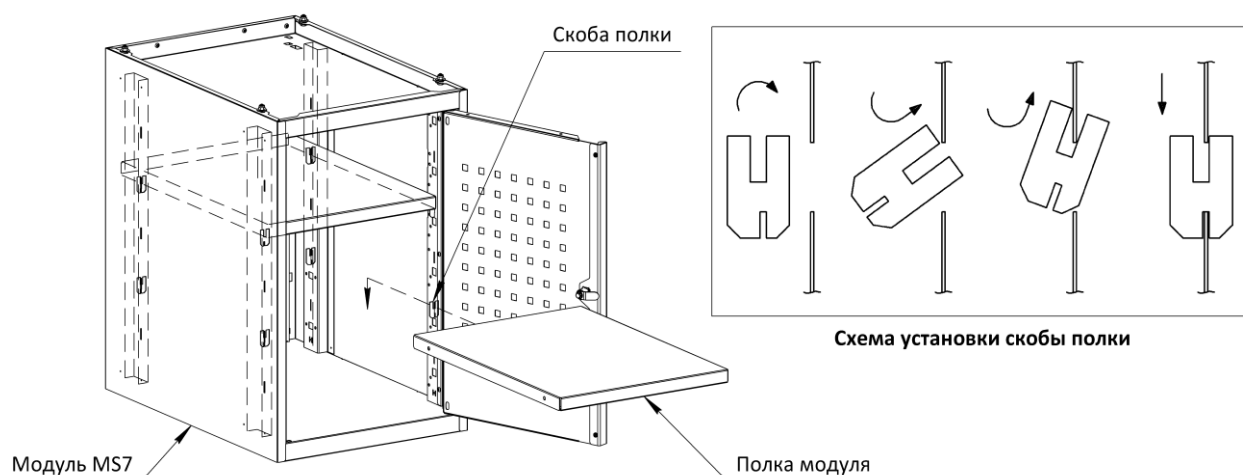

4. Характеристики

4.1. Габаритные размеры комплектующих.

№	Наименование	Высота, мм	Ширина, мм	Глубина, мм
1.	Столешница МТТ70 (7.743.40.0)	40	693	743
2.	Столешница МТТ120 (12.743.40.0)	40	1193	743
3.	Столешница МТТ150 (15.743.40.0)	40	1493	743
4.	Столешница МТТ200 (20.743.40.0)	40	1993	743
5.	Столешница МТТ70 (7.743.40.3)	43	693	743
6.	Столешница МТТ123 (15.743.40.3)	43	1193	743
7.	Столешница МТТ153 (15.743.40.3)	43	1493	743
8.	Столешница МТТ203 (20.743.40.3)	43	1993	743
9.	Столешница МТТ75 (7.743.40.5)	45	993	743
10.	Столешница МТТ125 (12.743.40.3)	45	1193	743
11.	Столешница МТТ155 (15.743.40.5)	45	1493	743
12.	Столешница МТТ205 (20.743.40.5)	45	1993	743
13.	Опора MF1	825	125	63
14.	Перемычка боковая MF1 (529)	55	35	529
15.	Перемычка верхняя MF7 (555)	68	555	112
16.	Перемычка нижняя MF7 (555)	68	555	91
17.	Перемычка верхняя MF12 (971)	68	971	112
18.	Перемычка нижняя MF12 (971)	68	971	91
19.	Перемычка верхняя MF15 (1387)	68	1387	112
20.	Перемычка нижняя MF15 (1387)	68	1387	91
21.	Перемычка верхняя MF20 (1803)	68	1803	112
22.	Перемычка нижняя MF20 (1803)	68	1803	91
23.	Профиль опорный MF20 (532)	50	97	532
24.	Модуль MS2	267	415	621
25.	Модуль MS3	653	415	621
26.	Модуль MS4	653	415	621
27.	Модуль MS5	653	415	621
28.	Модуль MS6	653	415	621
29.	Модуль MS7	653	415	621
30.	Модуль MS8	653	415	621
31.	Модуль MS9	653	415	621
32.	Модуль ML2	267	415	621
33.	Модуль ML3	653	831	621
34.	Модуль ML4	653	831	621

35.	Модуль ML5	653	831	621
36.	Модуль ML6	653	831	621
37.	Модуль ML7	653	831	621
38.	Полка-стенка MSW1 (S0.415)			
	Полка	35	415	619
	Стенка	652	415	25
39.	Полка-стенка MSW2 (15.555)			
	Полка	35	415	619
	Стенка	385	415	25
40.	Вставка боковая MSW	35	86,5	540
41.	Усиленный кронштейн PKS (1.615)	615	40	55 (низ 85)
42.	Усиленный кронштейн PKS (2.1110)	1110	40	55 (низ 85)
43.	Косынка кронштейна KCS	125	20	125
44.	Перфопанель QTP (7.602)	494	602	30
45.	Перфопанель QTP (12.1102)	494	1102	30
46.	Перфопанель QTP (15.1402)	494	1402	30
47.	Перфопанель QTP (20.930)	494	930	30
48.	Боковая перфопанель опоры MQSP	652	443	30
49.	Блок коммуникаций RB (7.602)	123	602	52
50.	Блок коммуникаций RB (12.1102)	123	1102	52
51.	Блок коммуникаций RB (15.1402)	123	1402	52
52.	Блок коммуникаций RB (20.930)	123	930	52
53.	Панель пустая BP (7.602)	123	602	30
54.	Панель пустая BP (12.1102)	123	1102	30
55.	Панель пустая BP (15.1402)	123	1402	30
56.	Панель пустая BP (20.930)	123	930	30
57.	Комплект освещения FB (7.664)			
	Кронштейн	120	24	428
	Корпус светильника	70	664	145
58.	Комплект освещения FB (12.1164)			
	Кронштейн	120	24	428
	Корпус светильника	70	1164	145
59.	Комплект освещения FB (15.1464)			
	Кронштейн	120	24	428
	Корпус светильника	70	1464	145
60.	Комплект освещения FB (20.1964)			
	Кронштейн	120	24	428
	Корпус светильника	70	1964	145
61.	Навесная полка HS (7.628)			
	Кронштейн полки 200	82	1,5	215,5
	Полка	25	625	200
62.	Навесная полка HS (12.1128)			
	Кронштейн полки 200	82	1,5	215,5
	Полка	25	1125	200
63.	Навесная полка HS (15.1428)			
	Кронштейн полки 200	82	1,5	215,5
	Полка	25	1425	200
64.	Навесная полка HS (20.956)			
	Кронштейн полки 200	82	1,5	215,5
	Полка	25	953	200
65.	Навесная полка HS-300 (7.628)			
	Кронштейн полки 300	82	1,5	315,5
	Полка	25	625	300
66.	Навесная полка HS-300 (12.1128)			
	Кронштейн полки 300	82	1,5	315,5
	Полка	25	1125	300

67.	Навесная полка HS-300 (15.1428) Кронштейн полки 300 Полка	82 25	1,5 1425	315,5 300
68.	Навесная полка HS-300 (20.956) Кронштейн полки 300 Полка	82 25	1,5 953	315,5 300

4.2. Габаритные размеры верстаков.

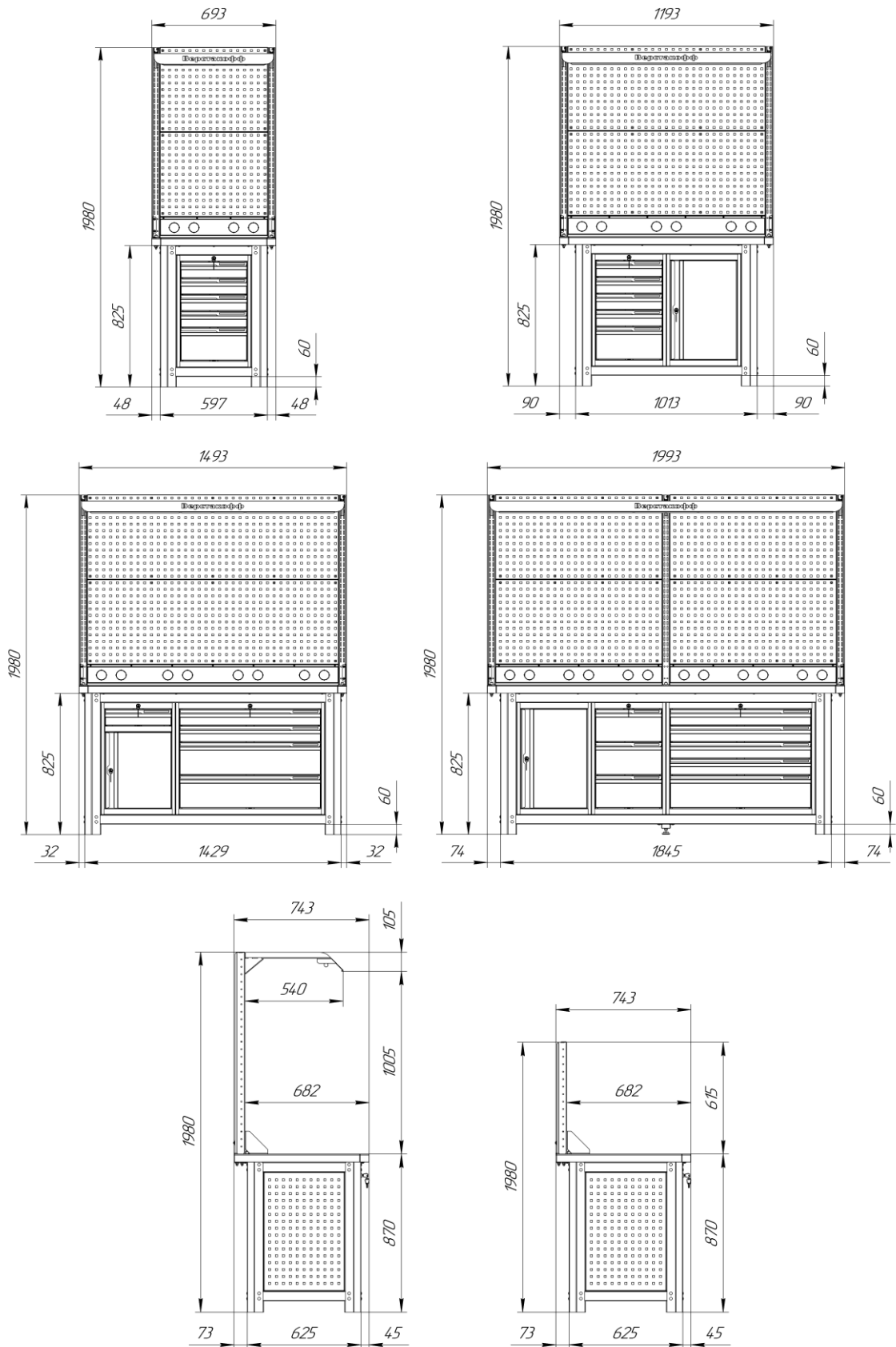

4.3. Характеристики элементов.

- 4.3.1. Столешницы выполнены из шлифованной влагостойкой фанеры 40 мм, покрытые лаком-антисептиком.
- 4.3.2. Все металлические элементы верстака покрыты износостойкой порошковой краской.
- 4.3.3. Выдвижные ящики модулей имеют внутренние размеры: ящик выдвижной Н-92 модуля MS – высота 75 мм, ширина 340 мм, глубина 500 мм; ящик выдвижной Н-188 модуля MS – высота 172 мм, ширина 340 мм, глубина 500 мм; ящик выдвижной Н-92 модуля ML – высота 75 мм, ширина 755 мм, глубина 500 мм; ящик выдвижной Н-188 модуля ML – высота 172 мм, ширина 755 мм, глубина 500 мм. Равномерно распределённая нагрузка на выдвижной ящик не более 31 кг.
- 4.3.4. Полка модулей MS 7/8/9 имеет габаритные размеры: высота 25 мм, ширина 367 мм, глубина 510 мм; полка модуля ML7 – высота 25 мм, ширина 783 мм, глубина 510 мм. Равномерно распределённая нагрузка на полку модулей не более 31 кг.
- 4.3.5. Равномерно распределённая нагрузка на полку комплекта «полка-стенка» не более 31 кг.
- 4.3.6. Равномерно распределённая нагрузка на боковую вставку не более 15 кг.
- 4.3.7. Равномерно распределённая нагрузка на перфопанели экрана не более 71 кг.
- 4.3.8. Равномерно распределённая нагрузка на навесную полку экрана не более 41 кг.
- 4.3.9. Равномерно распределённая нагрузка на боковую перфопанель опоры не более 30 кг.
- 4.3.10. Равномерно распределённая нагрузка на перфорированную часть двери модулей MS 7/8/9, ML7 не более 3 кг.
- 4.3.11. Блок коммуникаций рассчитан на установку электроприборов с рабочим напряжением не более 250 В.
- 4.3.12. Выдвижные ящики тумб установлены на шариковых направляющих полного выдвижения байонетного крепления.
- 4.3.13. Металлические элементы верстаков выполнены из качественной холоднокатаной стали, толщина стали от 0,8 мм до 5,0 мм.
- 4.3.14. Светодиодные лампы комплекта освещения имеют: питающее переменное напряжение 180-240В, мощность 16Вт, цветовая температура 4000К, световой поток 1120Лм, габаритные размеры В32 х Ш870 х Г23 мм и В32 х Ш570 х Г23 мм, стандартная длина провода 1200 мм.

5. Нагрузки

5.1. Максимально допустимая равномерно распределённая нагрузка на столешницу столов.

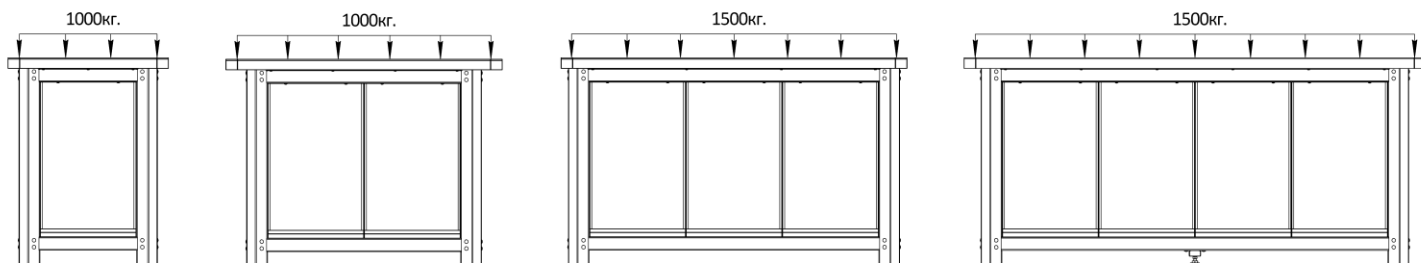

5.2. Максимально допустимая равномерно распределённая нагрузка на столешницу верстаков.

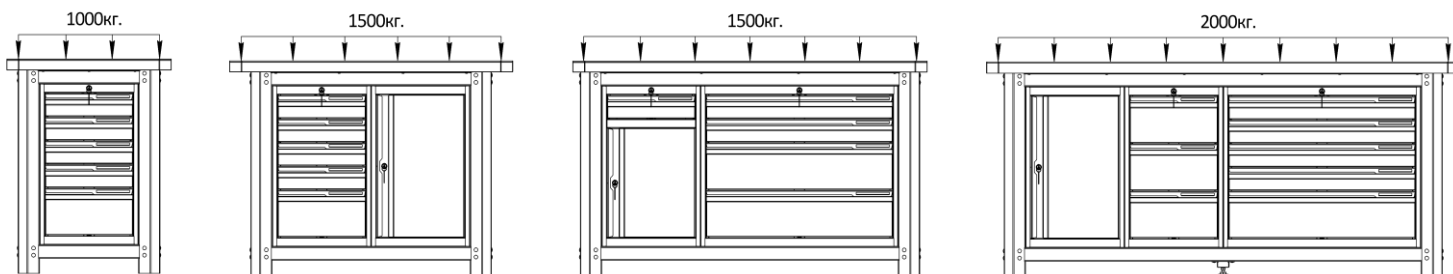

6. Техника безопасности, транспортирование и хранение

- 6.1. Перед эксплуатацией верстака необходимо внимательно ознакомиться с данным руководством.
- 6.2. Верстак в разобранном и упакованном виде может транспортироваться всеми видами транспорта в соответствии с правилами перевозки грузов, действующими для данного вида транспорта с обязательным предохранением от атмосферных осадков. Размещение и крепление частей верстаков при перевозке в транспортных средствах должны обеспечивать их устойчивое положение, исключающее возможность смещения и ударов, друг о друга и о стенки транспортного средства.

- 6.3. Части верстаков должны храниться в упакованном виде в закрытых помещениях при температуре от минус 40 °С до плюс 50 °С и относительной влажности воздуха не менее 30 % и не более 80 %.
- 6.4. Упакованные части верстаков должны храниться в условиях, обеспечивающих их сохранность от механических воздействий, загрязнений и действия агрессивных сред.
- 6.5. Не допускается использование бракованных комплектующих, повреждённых при транспортировке или погрузке-разгрузке.
- 6.6. Все резьбовые соединения должны быть надёжно затянуты инструментом с усилием от руки.

7. Эксплуатация и обслуживание

- 7.1. Верстаки, столы и рабочие места предназначены для эксплуатации в закрытых помещениях в интервале температуры окружающей среды от плюс 5 °С до плюс 30 °С и относительной влажности воздуха не менее 30 % и не более 80 %.
- 7.2. Верстаки, столы и рабочие места должны быть установлены на ровной поверхности с уклоном не более 3 %, наклон в переднюю сторону запрещён.
- 7.3. Запрещается воздействие на части верстака открытого огня.
- 7.4. Во время эксплуатации запрещается нагружать элементы верстака и стола нагрузками, превышающими допустимые.
- 7.5. Направляющие выдвижных ящиков необходимо смазывать 1 раз в год смазкой Литол-24 ГОСТ 21150, либо аналогичной.
- 7.6. Личинки замков необходимо смазывать 1 раз в год графитовой смазкой.
- 7.7. По мере эксплуатации необходимо проверять при необходимости подтягивать все резьбовые соединения.
- 7.8. Покрытие, нанесенное на поверхности частей верстаков, допускает проведение влажной уборки. Не допускается применение для уборки органических растворителей и моющих средств, содержащих абразивы.
- 7.9. Во время эксплуатации на поверхностях частей верстака допускаются царапины до металла суммарной длиной не более 20 см, в количестве не более 5 штук на 1м².

**Благодарим Вас за выбор продукции компании «ВЕРСТАКОФФ»
2024**